

CALES



▲ Présentation

EBL vous propose toute une gamme de produits pour le calage horizontal, sans clou ni vis. Les cales Kala optimisent votre stockage et vos transports de bobines.

▲ La cale plastique

Avec ou sans clou ni vis, la cale autobloquante est légère et résistante, réutilisable et recyclable.

▲ La cale mousse

Plusieurs modèles de cales s'adaptent à vos palettes, diamètres de bobine et sens de calage. Des mousses de densités différentes s'adapteront au poids de vos bobines.

**solide
pratique
légère
réutilisable
recyclable**

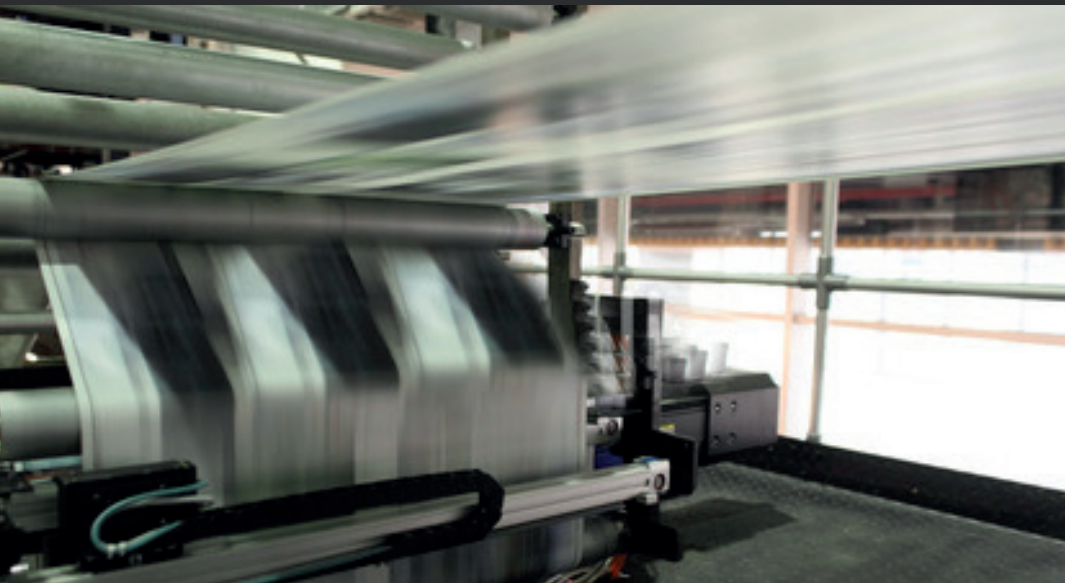
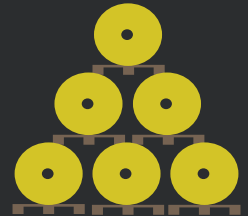

▲ Les cales

	Référence	Diamètre de bobine
Kala à clouer - PP (1)	CAL0025	tout format
Kala à cercler - PP (2)	CAL0023	tout format
Kalaberri - ABS (3)	CAL0014	580 à 980 mm
Kalaberri Europe - ABS (4)	CAL0019	580 à 980 mm
Kala monobloc - ABS ou PS (5)	CAL0011	1200 mm
Kala mousse (6)	CAL0022	tout format

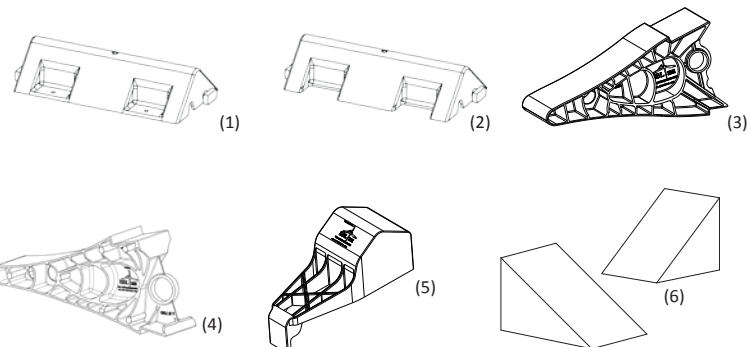

EN SAVOIR +
www.ebl-plastics.com

Autres mousses, autres densités, autres couleurs ou autres dimensions sur simple demande.

EBL - ZA René Elissabide I - 64130 Mauléon Licharre - FRANCE
Tél : +33 5 59 28 45 60 - ebl@artzainak.fr

BOUCHONS



▲ Présentation

EBL vous propose toute une gamme de bouchons plastiques pour vos mandrins.

Réutilisables, les bouchons Tapoi sont conçus pour permettre une installation rapide et facile.

▲ Le bouchon de mandrin

Le bouchon de mandrin vous simplifie l'emballage de vos bobines et permet de bloquer le film protecteur. Les grandes flasques et les godrons adaptables optimisent ce blocage.

▲ Le bouchon de manutention

Le bouchon de manutention vous permet de manipuler et guider vos bobines sur vos dévidoirs.

blocage du film
pratique
léger
réutilisable
recyclable



▲ Les bouchons de mandrin

	Référence	Diamètre extérieur
Tapoi 70 - PS ou ABS (1)	BOU0003	70 mm
Tapoi 76 - PS ou ABS (1)	BOUCHON076	76 mm
Tapoi 76T - PS ou ABS (1)	BOU0029	76 mm
Tapoi 76R - PP (1)	BOU0032	76 mm
Tapoi 150 - PS ou ABS (2)	BOU0004	150 mm
Tapoi 150T - PS ou ABS (2)	BOU0031	150 mm
Tapoi 152 - PS ou ABS (2)	BOU0005	152 mm
Tapoi 70 simple - PP (3)	BOU0034	70 mm
Tapoi 78 simple - PP (3)	BOU0035	78 mm
Tapoi 105 simple - PP (3)	BOU0033	105 mm

▲ Les bouchons de manutention

	Référence	Diamètre intérieur	Diamètre extérieur
Tapoi 200 - PS ou ABS (4)	BOU0006	70 mm	200 mm
Tapoi 200 - ABS (4)	BOU0030	70 mm	200 mm
Tapoi 300 - PS ou ABS (4)	BOU0010	70 mm	300 mm

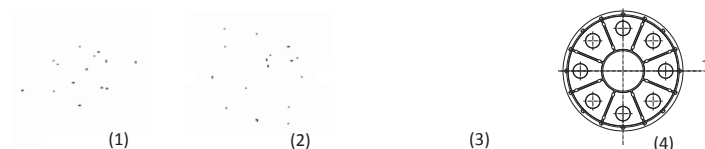

 **EN SAVOIR +**
www.ebl-plastics.com

EBL - ZA René Elissabide I - 64130 Mauléon Licharre - FRANCE
Tél : +33 5 59 28 45 60 - ebl@artzainak.fr